

Cabine à chaleur infrarouge pour 2 personnes T820H

Manuel d'utilisation



Remarque : La cabine doit être installée sur une surface plane et horizontale.

Précautions à prendre avant la mise en service	2
Informations relatives au pré-montage	2
Spécifications électriques	3
Montage de la cabine	4
Connexion électrique-Sous la banquette	8
Connexion électrique-Dans le plafond	13
Comment utiliser le sauna	16
Conseils et dépannage	17
Schéma électrique	18
Instructions concernant le tableau de commande	19
Utilisation de l'éclairage	19
Système audio	19
Comment appairer la commande IR2 à l'application SaunaLogic	21

Précautions à prendre avant la mise en service : Mises en garde (configuration et utilisation de la cabine) :

- Il est impératif que la mise à la terre électrique soit correcte
- La présence de prises électriques dans la cabine n'est pas permise
- Ne mettre aucun élément chauffant au contact de l'eau
- Ne poser aucun verrou ou système de verrouillage sur la porte
- Ne pas obstruer les bouches d'aération
- Les enfants se trouvant dans la cabine à chaleur doivent être sous surveillance constante

Attention : Ne pas brancher le câble électrique de la cabine dans une prise de courant avant achèvement complet du montage.

a. Mise en garde (restrictions sanitaires) :

Une exposition prolongée à des températures élevées peut provoquer une hyperthermie (température corporelle supérieure de plusieurs degrés à 37 °C ou 98,6 °F)

Parmi les symptômes de l'hyperthermie : vertiges, état léthargique, engourdissements et évanouissements

Effets de l'hyperthermie :

 Dommages fœtaux chez la femme enceinte

 Incapacité physique à quitter la cabine

 La perte de connaissance

Attention - La consommation d'alcool ou de drogues augmente le risque d'hyperthermie mortelle

En cas de problème de santé ou d'état pathologique, il est recommandé de prendre l'avis de votre médecin avant d'utiliser la cabine à chaleur. Stoppez l'utilisation de la cabine en cas d'apparition de signes de nervosité, tremblements, maux de tête, malaises ou nausées.

b. Mise en garde (danger d'incendie):

Ne pas utiliser la cabine à chaleur pour faire sécher des vêtements, des maillots de bain, etc.

Ne pas poser de serviette ou quelque autre objet que ce sur les grilles chauffantes

Ne jamais faire fonctionner la cabine infrarouge en cas de câble ou de prise électrique endommagé(e).

Informations relatives au pré-montage :

a. Le montage et l'installation de la cabine nécessitent l'intervention de deux (2) adultes.

b. Outils nécessaires pour le montage : Tournevis à pointe cruciforme (Phillips)

c. Les boîtes en carton sont numérotées dans l'ordre du montage de la cabine.

d. Remarque : La vitre de la façade avant est lourde et fragile.

Boîte 1 : Plancher, toit, jupe de banquette, banquette, manuel d'utilisation et jeu de poignées de porte

Boîte 2 : Parois gauche et droite

Boîte 3 : Parois avant et arrière

Spécifications électriques : La cabine à chaleur infrarouge est prévue pour un disjoncteur 230 V c.a. / 10 A.

Un circuit 230 V c.a. dédié est recommandé afin d'éviter le déclenchement inutile du disjoncteur.

Notez le numéro de modèle et le numéro de série. Vous en aurez besoin en contactant le revendeur ou le service technique.



Numéro de série _____

Numéro de modèle _____

Revendeur _____

Instructions de montage de la cabine

Panneau de plancher (Boîte 1) :

- Disposez le panneau de plancher sur une surface horizontale à une distance de 8 à 15 cm (3 à 6 pouces) du mur et à une distance maximale de 1,5 m (5 pieds) d'une prise de courant dédiée de 230 V c.a. / 10 A.
- Le panneau de plancher doit être orienté de façon que les carreaux céramiques/éléments chauffants se trouvent à l'avant de la cabine

Remarque : Laissez de côté le toit, la jupe de banquette et la banquette en attendant leur tour dans le montage.

Remarque : Laissez courir le câble d'alimentation sur le sol, le long du bord. Vérifiez que tous les câbles et connecteurs sur le plancher sont éloignés des rainures.



Remarque – NE BRANCHEZ PAS ENCORE le câble d'alimentation de la cabine dans la prise de courant (230 V c.a. / 10 A).

Paroi arrière (Boîte 3) :

*Remarque : Après avoir ouvert la boîte 3 -- laissez de côté la paroi avant en attendant son tour dans le montage. **Faites attention à ce que la porte ne s'ouvre pas en déplaçant la paroi avant afin d'éviter qu'elle se casse.***



- Glissez la paroi arrière dans la rainure arrière du plancher.
- La paroi arrière doit être maintenue en position jusqu'à la mise en place de la paroi droite.



Paroi droite (Boîte 2) :

- Placez la paroi droite dans la rainure droite du plancher.
- Reliez la paroi arrière à la paroi droite : soulevez la paroi droite et glissez-la dans les supports de verrouillage.



Paroi gauche (Boîte 2) :

- Glissez la paroi gauche dans la rainure gauche du plancher.
- Reliez la paroi arrière à la paroi gauche : soulevez la paroi gauche et glissez-la dans les supports de verrouillage.



Remarque : Lorsque les parois sont correctement mises en position, les dessus des coins doivent être à ras. Voir l'illustration ci-dessus à droite.

Jupe de banquette (Boîte 1) :

- Insérez la jupe de banquette entre les rails des parois droite et gauche.
- Faites glisser la jupe de banquette jusqu'au plancher. Faites attention à ne pas coincer de câbles sous la jupe.
- Verrouillez les boucles qui fixent le plancher à la jupe de banquette. **Ne verrouillez pas** les boucles des parois gauche et droite pour l'instant.



Assise de banquette (Boîte 1) :

- Faites glisser la banquette vers le bas, contre la paroi arrière, le boîtier de distribution électrique face à vous.
- Inclinez la banquette contre la paroi arrière afin qu'elle reste debout.



Connexions électriques (sous la banquette - côté droit) :

- Reliez le câble numéro 4 de la plaque de distribution au câble numéro 4 du câblage de la paroi arrière.
- Reliez le câble numéro 5 de la plaque de distribution au câble numéro 5 du câblage de la paroi arrière.
- Reliez le câble R1 de la plaque de distribution, au câble R1 du boîtier de distribution de la paroi droite.

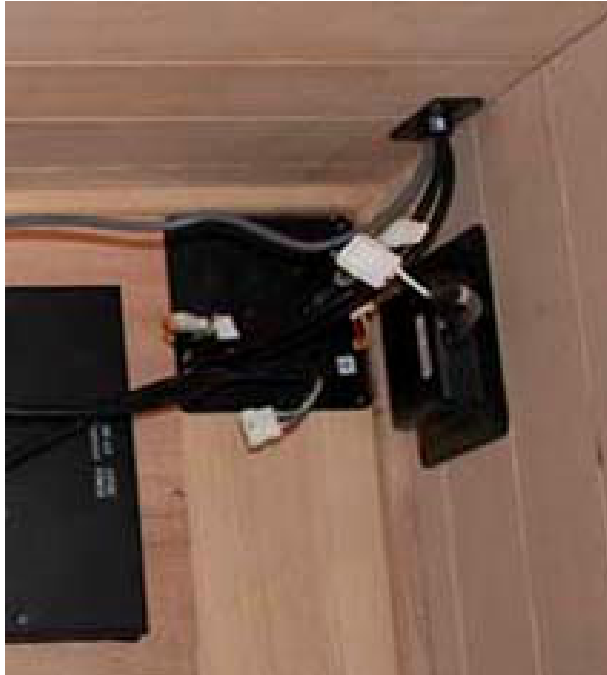

- Reliez le câble S3 de la plaque de distribution, à S3 de la jupe de banquette.
- Reliez le câble numéro 6 du câblage de la paroi arrière au câble numéro 6 de l'assise de banquette.
- Reliez le câble S1 de la plaque de distribution au câble S1 de l'assise de banquette.



Connexions électriques (sous la banquette - côté gauche) :

- Reliez le câble L1 de la plaque de distribution, au câble L1 de la paroi gauche.
- Reliez le câble B1 de la plaque de distribution au câble B1 la paroi arrière.



- Vue des connexions terminées.



- Vérifiez que l'interrupteur électrique du boîtier de commande principal noir est en position de marche (ON).

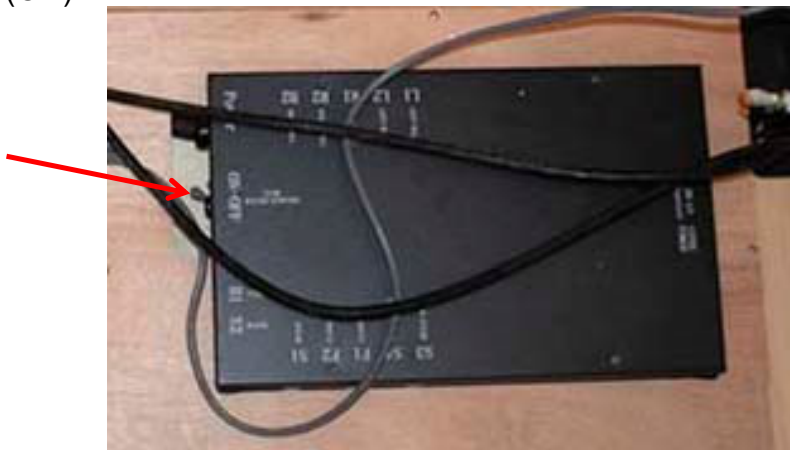

- Utilisez les boucles pour verrouiller la jupe aux parois gauche et droite.



- L'assise de la banquette peut maintenant être mise en place. La banquette doit être mise sous la protection thermique arrière puis poussée jusqu'à la paroi arrière.
- L'assise de la banquette doit s'encaster parfaitement de l'avant à l'arrière. Si besoin est, utilisez les ouvertures dans la jupe de banquette pour exercer une pression en avant ou en arrière sur la jupe pour permettre à la banquette de se mettre en place.



Paroi avant (Boîte 2) :

- Glissez la paroi avant dans la rainure du plancher.
- Bloquez la paroi avant en la soulevant légèrement plus haut que les parois droite et gauche vers l'intérieur tout en abaissant la paroi avant.



Remarque : Empêchez la porte de s'ouvrir et se briser en mettant en place la paroi avant. Au besoin, aidez-vous de votre genou pour pousser la paroi avant tout en l'abaissant.

- La paroi avant doit à présent être solidement maintenue par les supports de verrouillage. Les coins au sommet de toutes les parois doivent être de niveau et à ras.



Toit (Boîte 1) :

- Le toit peut maintenant être posé.



- Une fois le toit bien aligné au-dessus des parois, faites passer les câblages des parois par les orifices du toit.



Remarque : Mettez en place les verrous au sommet des paroi gauche et droit comme le montent les photos ci-dessus.

- Abaissez le toit. **Faites attention à ne pas coincer les câbles sous le toit.**
- Tournez les verrous pour bien fixer le toit.

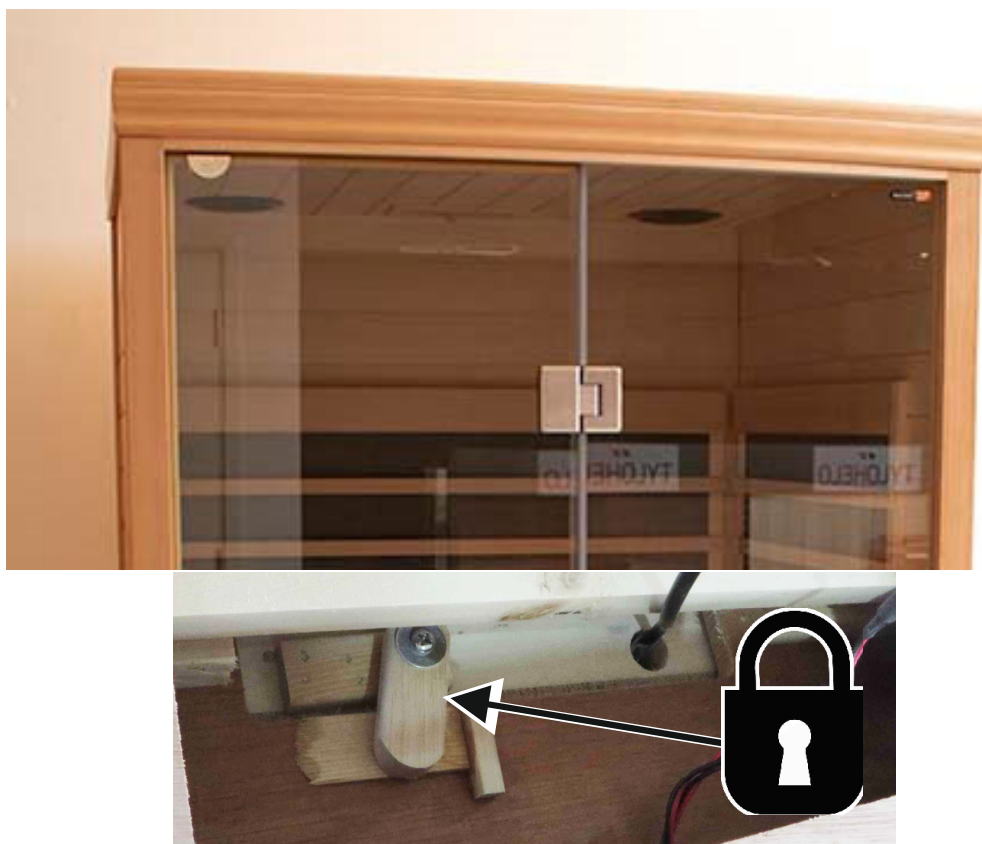

Connexions électriques (dans le toit-coin arrière droit) :

- Ouvrez toutes les trappes du toit et repérez les connecteurs électriques mâles nécessaires.
- Trouvez les connecteurs femelles et branchez-les suivant les indications des étiquettes du câblage.
- Reliez le câble numéro 4 du câblage de la paroi arrière, au câble numéro 4 du toit.
- Reliez le câble numéro 5 du câblage de la paroi arrière, au câble numéro 5 du toit.
- Reliez le câble numéro 6 du câblage de la paroi arrière, au câble numéro 6 du toit.

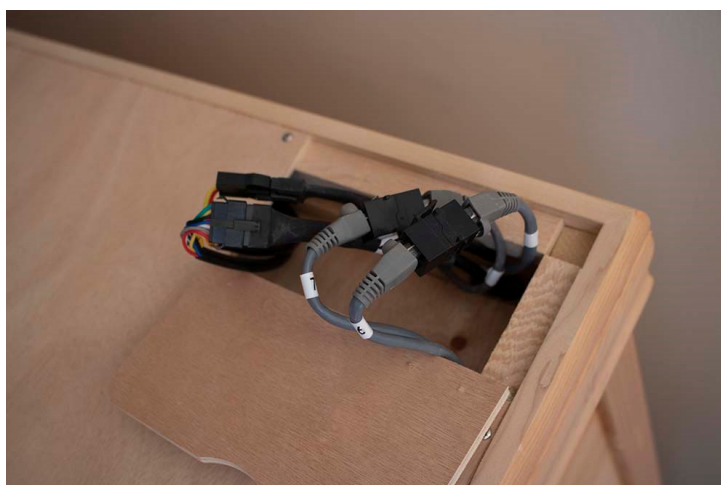

Connexions électriques (dans le toit-Coin avant gauche):

- À proximité du câblage de l'écran tactile, dans le toit, reliez le câble numéro 3 de la paroi gauche au câble numéro 3 du toit.
- Reliez le câble numéro 7 de la paroi gauche au câble numéro 7 du toit.
- Reliez le câble F de la paroi de gauche, au câble F du toit.
- Reliez le câble E de la paroi gauche, au câble E du toit.

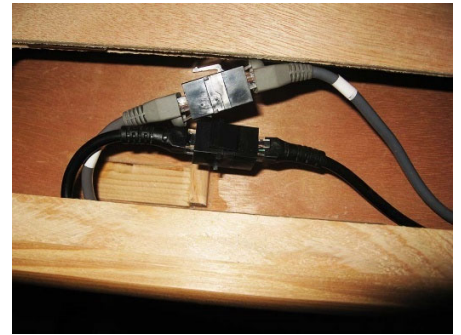

Connexions électriques (dans le toit-coin arrière gauche-non visible) :

- Reliez le câble 7 de la paroi gauche et le câble 7 du toit.

Connexions électriques (dans le toit-Coin avant droit) :

- Reliez le câble numéro 7 de la paroi au câble numéro 7 pour l'éclairage de lecture.



Câble d'alimentation 230 V c.a. pour cabine de sauna :

- Branchez le cordon d'alimentation de la cabine dans la prise murale 10 A comme il est indiqué à la page 3.

Remarque : Il est important que la cabine soit branchée sur une prise dédiée ayant une capacité suffisante. Brancher la cabine sur un circuit partagé peut provoquer un mauvais fonctionnement, le déclenchement du disjoncteur ou la surchauffe du circuit.

Poignées de porte :

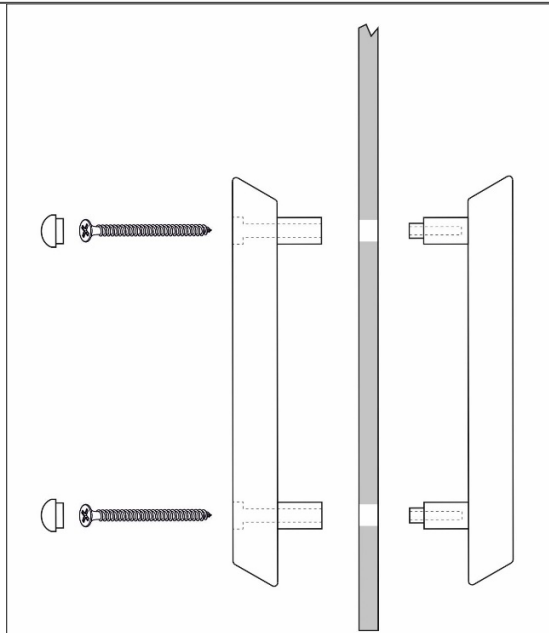
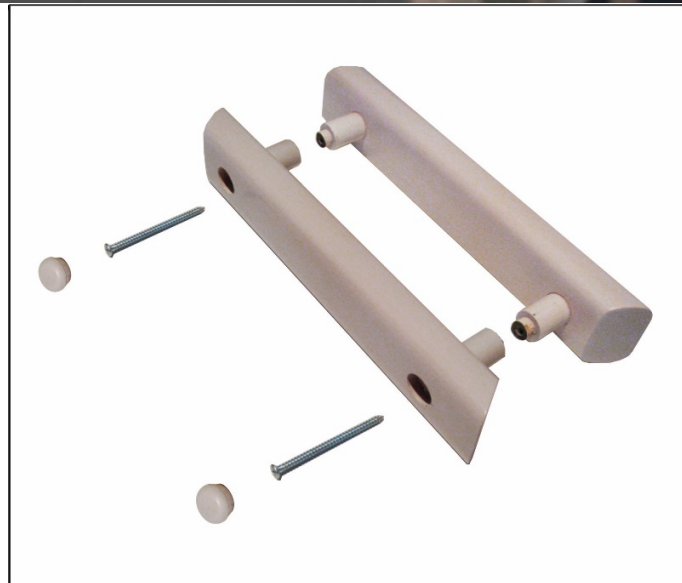

Côté intérieur

Côté extérieur

Comment utiliser la cabine à chaleur infrarouge :

Avant la séance de sauna, évitez de prendre un repas lourd ou de boire des quantités importantes d'alcool. Ne fumez pas, ne buvez pas de boissons alcoolisées à l'intérieur de la cabine.

Si vous prenez des médicaments ou si vous êtes suivi par un médecin, parlez-en avec lui avant d'utiliser le sauna. Lisez les panneaux de mise en garde situés à l'intérieur de la cabine

Avant toute séance de sauna, prenez si possible une douche chaude sans vous sécher.

Remarque ! Évitez d'utiliser des vêtements humides dans le sauna, et préférez une serviette sèche ou quelque chose de similaire pour vous asseoir dessus et protéger le bois.

Vous pouvez être nu ou habillé. Les vêtements doivent être amples. Assez-vous ou allongez-vous sur une serviette douce et propre.

Réglez le temps et la température souhaités.

Le sauna produit les longueurs d'ondes qui sont absorbées par le corps au bout de 10 à 15 minutes après la mise en marche. Il n'est pas nécessaire d'attendre que la cabine soit à température maximale ; l'absorption de longueur d'onde est la même, que la cabine soit en cours de chauffe ou à la température souhaitée.

Entrez dans la cabine et détendez-vous. Mettez un fond de musique si vous le désirez. Lisez les instructions concernant l'utilisation de la chromothérapie.

Asseyez-vous ou allongez-vous sur la banquette. Fermez la porte et ouvrez la bouche d'aération au plafond pour permettre la circulation d'air frais.

Laissez votre corps de réchauffer jusqu'à ce que vous commenciez à transpirer légèrement. Généralement, cela prend entre 10 et 15 minutes. Cela varie d'une personne à l'autre selon les sensibilités. Attention aux excès !

Buvez beaucoup d'eau fraîche ou une boisson saine rafraîchissante pendant la séance de sauna.

Quittez la cabine et laissez votre corps se refroidir. Prenez une douche ou un bain pour vous rafraîchir et nettoyer la peau.

Prévoyez un temps de refroidissement aussi long que la séance de sauna.

Puis retournez dans la cabine pour une nouvelle séance de 10 à 15 minutes.

Répétez ce cycle 3 ou 4 fois.

Les durées de sauna et de refroidissement sont laissées à l'appréciation de chacun.

Après la dernière séance, en sortant de la cabine, coupez la minuterie si celle-ci est toujours en marche.

Ouvrez la porte et nettoyez les parois, la banquette et le plancher de la cabine avec un chiffon propre doux et humide.

Passez une dernière fois sous la douche pour vous rafraîchir. Détendez-vous et savourez la sensation « après-sauna », accompagnée, si vous le souhaitez, d'un en-cas léger et d'une boisson fraîche.

Entretien / Nettoyage

Conseils :

À NE PAS UTILISER : De l'alcool ou des produits nettoyants forts

Remarque : Certains produits chimiques peuvent abîmer les vernis transparents et les surfaces en bois.

- Côté intérieur : La transpiration et la saleté peuvent pénétrer dans le bois. Un nettoyage régulier des banquettes, des dossiers, du plancher et des parois avec une brosse dure et un détergent doux est généralement suffisant. Un léger ponçage est une autre possibilité pour le nettoyage des surfaces intérieure.
- Côté extérieur : Utilisez un chiffon humide avec une solution de savon doux et d'eau tiède.

Conseils de dépannage :

a. La lumière de la commande principale ne s'allume pas :

Vérifiez les connexions électriques entre le toit et la paroi arrière ainsi qu'entre le toit et la façade

Vérifiez que le connecteur est bien raccordé à la prise de courant et au commutateur

Vérifiez que l'interrupteur principal (maison) n'est pas hors tension (la prise est effectivement alimentée en courant)

Vérifiez que le commutateur de commande principal (sous la banquette) n'est pas hors tension et qu'il est bien sur la position ON

b. La cabine ne chauffe pas :

Vérifiez que le câble d'alimentation est bien inséré dans la prise de courant

Vérifiez que l'interrupteur principal (maison) n'est pas hors tension (la prise est effectivement alimentée en courant)

Vérifiez que le commutateur de commande principal (sous la banquette) n'est pas hors tension et qu'il est bien sur la position ON

Vérifiez que la température souhaitée est supérieure à la température réelle de la cabine (chaleur demandée)

Vérifiez qu'il n'y a pas d'heure inscrite dans le temporisateur.

c. Porte bloquée ou difficile à manœuvrer :

Vérifiez que la cabine a été correctement montée. Les parois et le toit doivent s'emboîter parfaitement.

Vérifiez que le plancher est horizontal à l'aide d'un niveau posé sur le toit. Si nécessaire, mettez une petite cale de porte ou de fenêtre sous le plancher afin de corriger le défaut.

IR Room Wiring Diagram
 -Bluetooth Audio System -
 (ALL Series 120VAC)

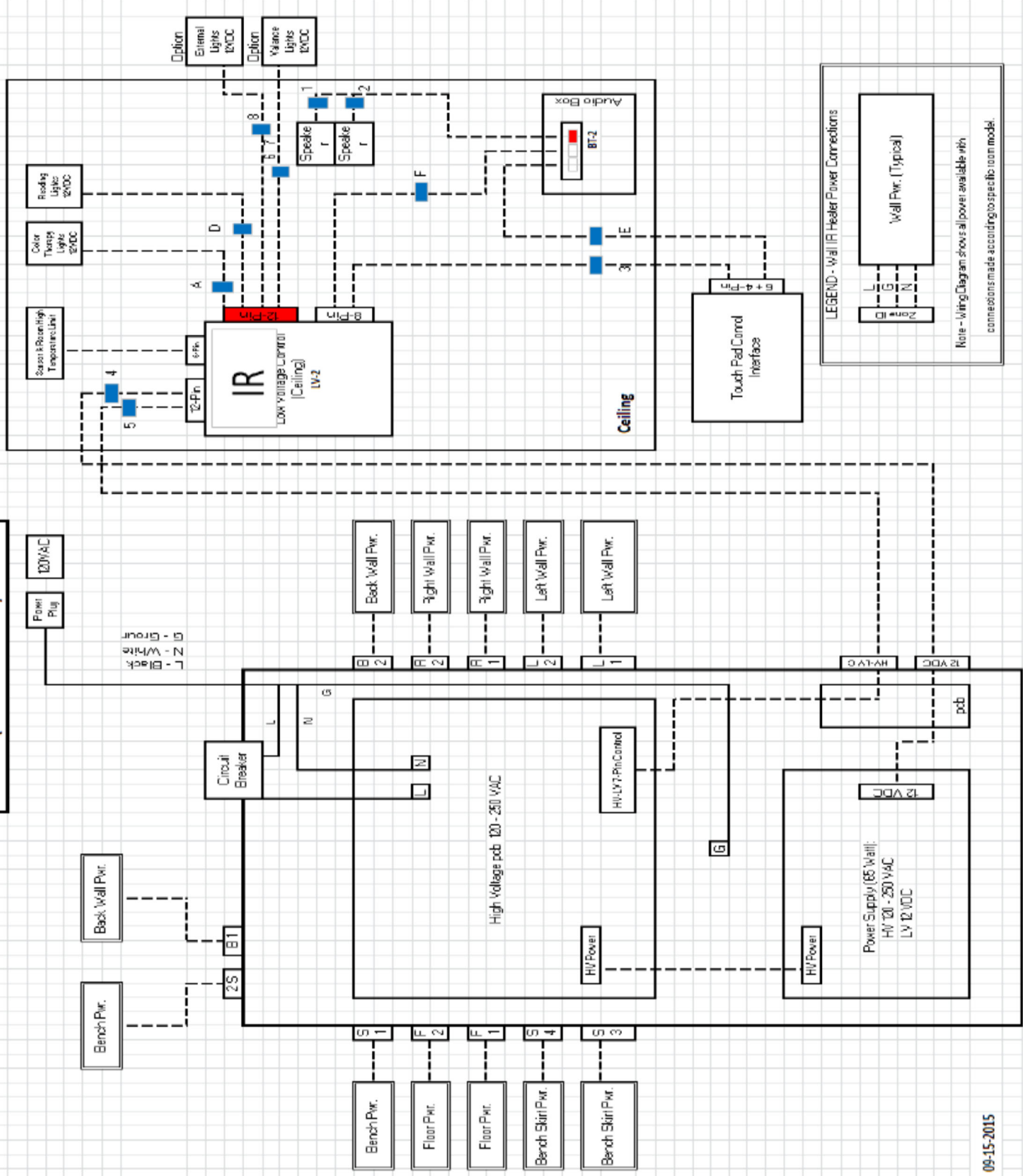

Rev. 3 09-15-2015



Fonctionnement de la commande IR2

Manuel d'utilisation

Les paramètres de température par défaut sont réglés à 65 °C, la durée est réglée sur 60 minutes. Ces réglages sont ajustables comme expliqué ci-dessous. Toute modification est gardée en mémoire par le système pour votre prochaine séance. Au cas où l'alimentation de la pièce serait coupée ou momentanément perdue, les paramètres reviendront à leurs valeurs par défaut.

DÉMARRAGE IR2

Appuyez une fois sur l'icône démarrer .



Tous les poêles sont activés par défaut. Vous pouvez allumer/éteindre les poêles en appuyant sur  (sol),  (jupe) et/ou  (banc). Les poêles des murs s'allument systématiquement lorsque vous appuyez sur la touche démarrer.

RÉGLER LA DURÉE ET LA TEMPÉRATURE

Pour définir la durée de la séance de sauna, appuyez sur l'icône  puis appuyez sur les icônes « + » ou « - » pour augmenter ou diminuer la durée du réglage souhaité. La durée maximale de temps est de 60 minutes.

Pour régler la température, appuyez sur l'icône  puis sur les icônes « + » ou « - » afin d'augmenter ou de diminuer la température pour le réglage souhaité. La température minimale est de 25 °C, et la température maximale est de 65 °C.

Instructions pour le fonctionnement de l'éclairage

Appuyez sur l'icône  pour passer en revue les différents options d'éclairage. Restez appuyé sur l'icône  pendant 3 secondes pour éteindre les lumières. Les lumières s'éteindront automatiquement 10 minutes après la fin du cycle de sauna.

- Séquence de couleurs – Blanc – Rouge – Vert – Bleu – Jaune – Turquoise – Violet – Rotation des couleurs – Éteint

Sélectionnez la couleur de votre choix puis réglez la luminosité de l'éclairage. La luminosité s'affiche pendant 3 secondes. Appuyez sur l'icône « + » ou « - » pour augmenter ou baisser la luminosité. Les options de réglage proposées sont 25, 50, 75 et 100 % de luminosité.

FONCTIONNEMENT DU SON

Son allumé

- Appuyez sur l'icône  pour activer ou désactiver le système Bluetooth.

Remarque : Il n'est pas nécessaire d'activer la commande pour que le système audio fonctionne.

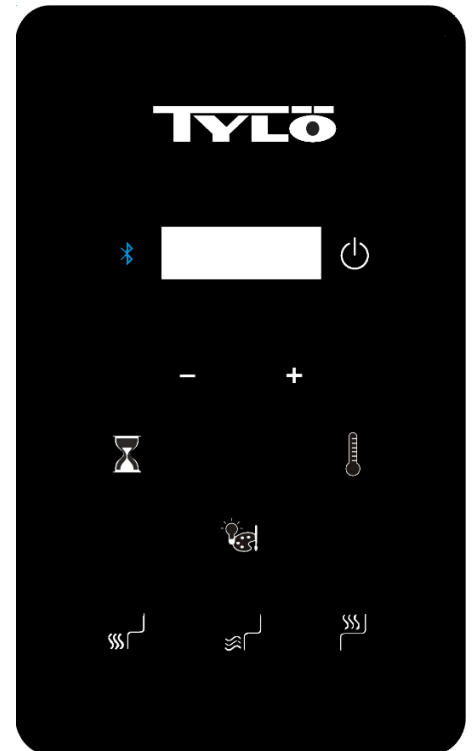

Appairage

- Reportez-vous à votre appareil mobile pour l'appairer à l'unité.
- Le nom d'appareil de la pièce est TyloHelo Audio

Utilisation

- Toutes les commandes sont contrôlées par l'appareil mobile
- Le volume est contrôlé par l'appareil mobile

Guide de démarrage rapide de l'application SaunaLogic : Comment appairer la commande IR2 à l'application SaunaLogic

L'application SaunaLogic vous permet d'allumer/d'éteindre votre sauna, de régler la température, d'activer le Bluetooth, d'ajuster l'éclairage, et plus encore, directement depuis votre smartphone ou votre tablette. Les étapes suivantes détaillent comment appairer votre commande IR2 à l'application SaunaLogic.

REMARQUE : LE POÊLE DE SAUNA ET LA COMMANDE IR2 DOIVENT ÊTRE INSTALLÉS ET OPÉRATIONNELS AVANT DE POUVOIR APPAIRER L'APPLICATION SAUNALOGIC.

- 1) Téléchargez l'application SaunaLogic et installez-la sur votre smartphone ou votre tablette en scannant le QR code ci-dessous, ou en effectuant une recherche sur « SaunaLogic » dans l'app store approprié.



- 2) Créer un nouveau compte : Lorsque vous démarrez l'application SaunaLogic pour la première fois, vous avez le choix entre créer un nouveau compte ou vous connecter à un compte existant. Vous devrez sélectionner Créer un nouveau compte puis suivre les instructions afin de terminer les étapes de création. Veuillez fournir une adresse e-mail ou un numéro de téléphone mobile valide pour compléter le processus de création.

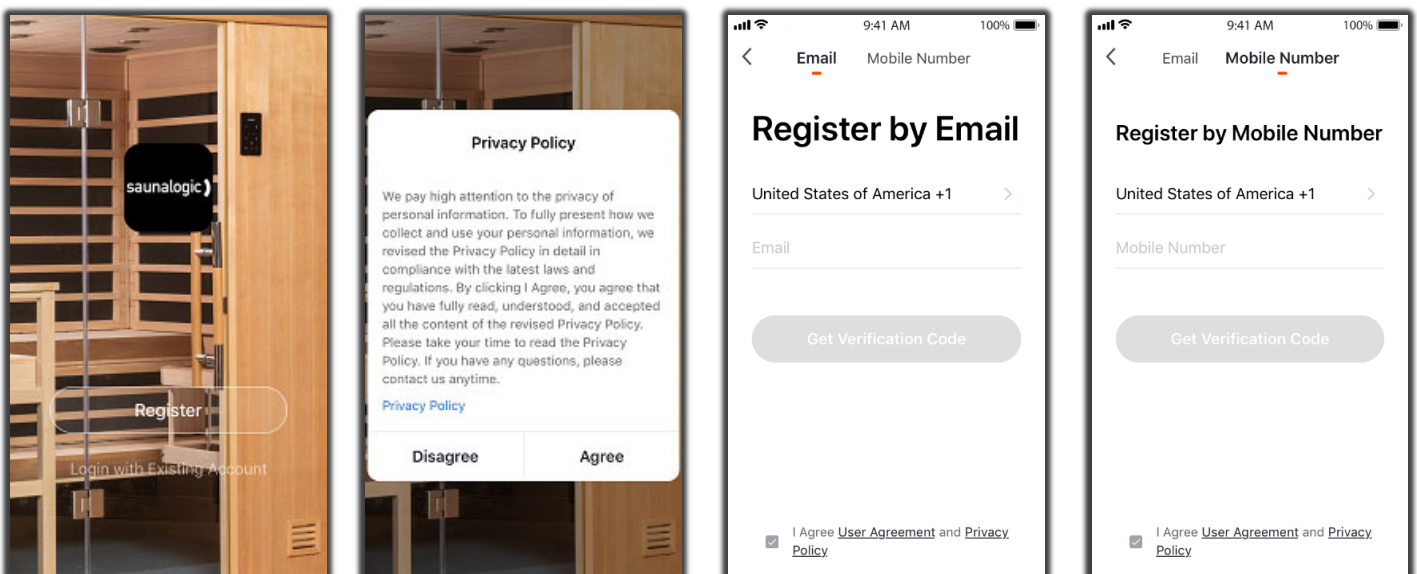

3) Se connecter via votre compte : Après avoir terminé les étapes de création du compte, vous pourrez vous connecter grâce aux informations d'identification fournies lors de ce processus.

REMARQUE : AVANT DE PASSER À L'ÉTAPE SUIVANTE (Ajouter un appareil), ASSUREZ-VOUS QUE LE TÉLÉPHONE OU LA TABLETTE QUI SERVIRA À APPAIRER LA COMMANDE IR2 À L'APPLICATION SAUNALOGIC EST BIEN CONNECTÉ(E) À UN RÉSEAU WIFI CONFIGURÉ SUR LA BANDE 2,4 GHZ, QUI DIFFUSE UN SIGNAL PUISSANT LÀ OÙ SE TROUVE LA COMMANDE IR2.

4) Ajouter un appareil : À partir de l'écran d'accueil de l'application SaunaLogic, appuyez sur « Ajouter un appareil » ou sur le symbole plus (+) dans le coin supérieur droit, afin d'ajouter un appareil.

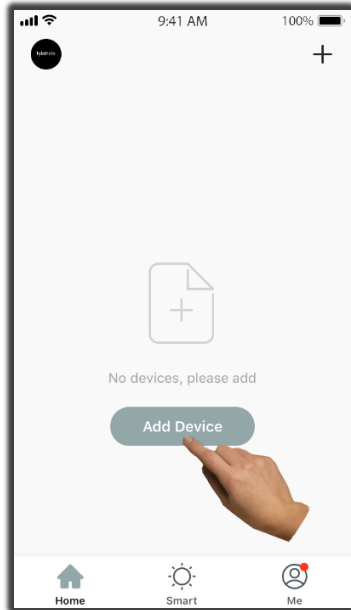

5) Sélectionner un sauna : À partir de l'écran Ajouter manuellement de l'application SaunaLogic, appuyez sur l'icône de commande appelée « Sauna ».

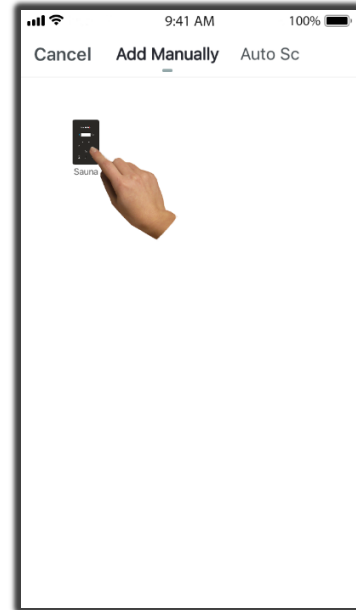

6) Mettez la commande SaunaLogic 2 en état de synchronisation en appuyant sur la touche Bluetooth jusqu'à ce que la mention « con » apparaisse sur l'écran de la commande. Appuyez à nouveau sur la touche Bluetooth et relâchez-la lorsque vous entendez un signal. Ensuite, appuyez sur la touche « Confirmer que "Con" est affiché sur la commande » dans l'application SaunaLogic.

Commande IR2

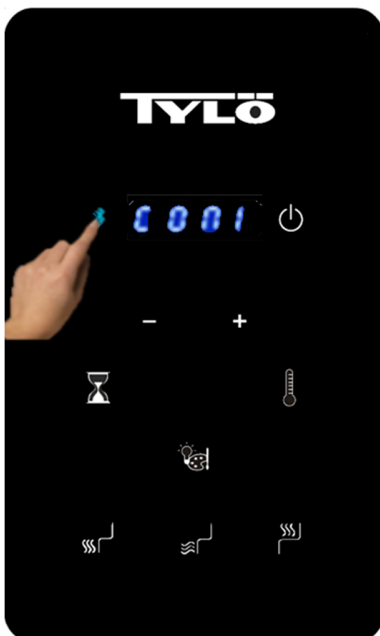

Application SaunaLogic

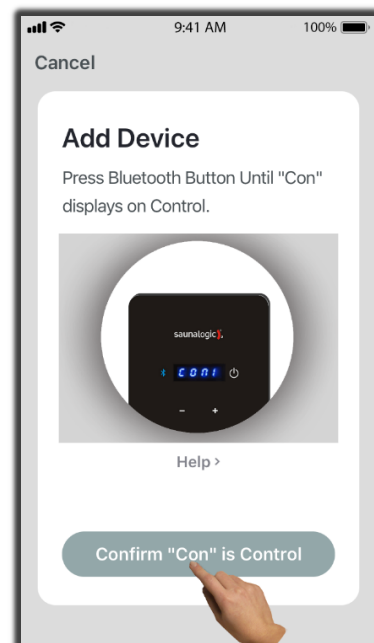

7) Connectez-vous au réseau WiFi souhaité, saisissez votre mot de passe puis appuyez sur la touche Confirmer.

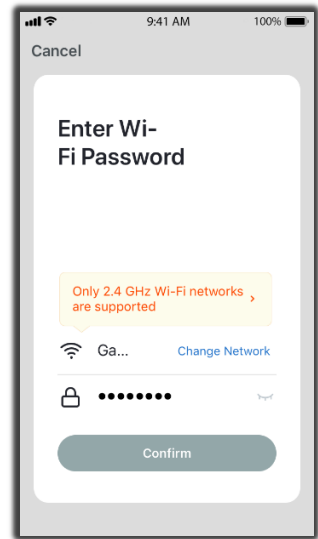
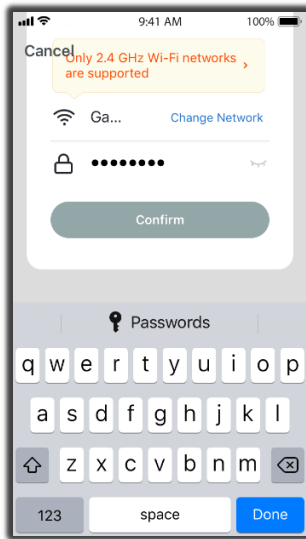
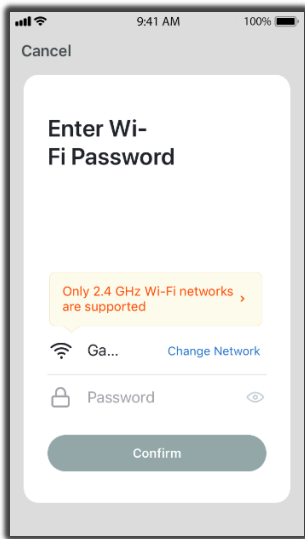

8) Connectez votre téléphone portable au hotspot de la commande IR2 qui s'affiche dans l'application SaunaLogic.

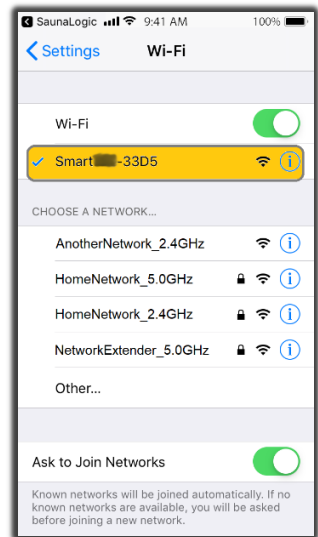
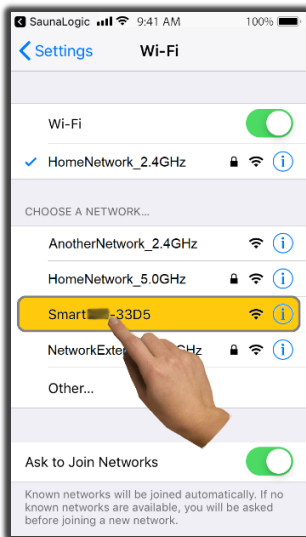
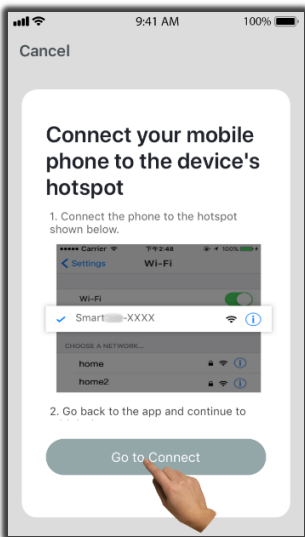

9) Une fois le hotspot de la commande IR2 sélectionné et connecté, appuyez sur « SaunaLogic » situé en haut à gauche de l'écran pour revenir à l'application SaunaLogic et poursuivre le processus d'appairage.

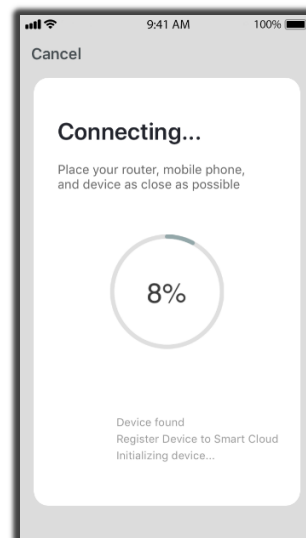
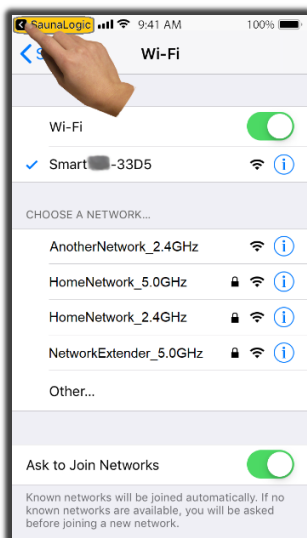

10) Si un message s'affiche et indique que « Le réseau est indisponible, veuillez vérifier le réseau », cela signifie que la connexion a échoué. Appuyez sur « OK » et répétez les étapes 6 à 9.

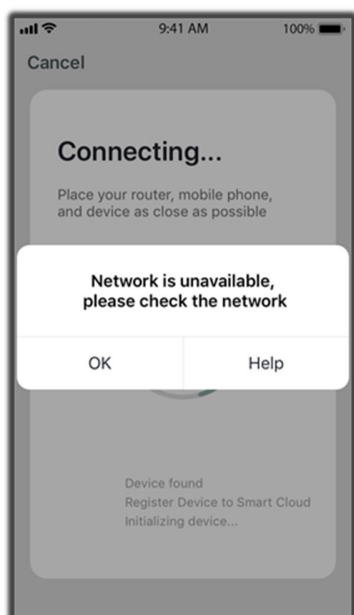

11) Si un message s'affiche et indique que « L'appareil ne répond pas. Vérifiez les points d'inaptitude et réessayez », cela signifie que la connexion a échoué. Il vous faudra peut-être rebasculer la commande IR2 en mode appairage, puis répéter les étapes 6 à 9.

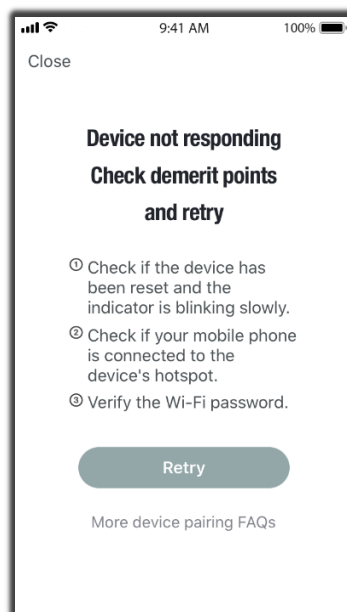

12) Une fois votre commande IR2 connectée à l'application SaunaLogic, l'écran de l'application affiche un message indiquant que « L'appareil a été ajouté avec succès » (Figure A), et vous permettra de modifier le nom de votre commande IR2.

Vous pouvez conserver le nom par défaut ou le renommer selon votre choix. Il est préférable de conserver un nom simple, de sorte que si vous choisissez ultérieurement de configurer la commande IR2 avec Alexa, Google Assistant ou Siri, il sera plus facile pour votre assistant intelligent de vous comprendre par le biais de commandes vocales.

Appuyez sur « Terminé » si vous souhaitez conserver le nom par défaut.

Appuyez  sur l'icône si vous souhaitez modifier le nom de l'appareil. Le clavier virtuel s'affiche et vous permet de modifier le nom de l'appareil (Figure B).

Appuyez sur « Enregistrer » lorsque vous êtes satisfait de la modification de nom, puis appuyez sur « Terminé ».

Figure A

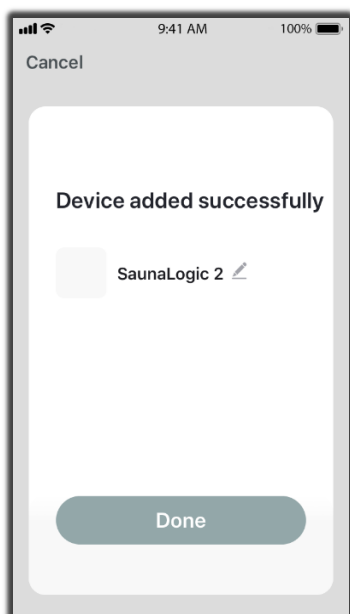
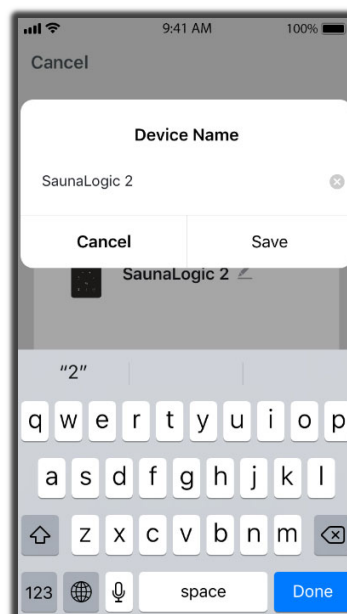
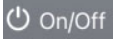
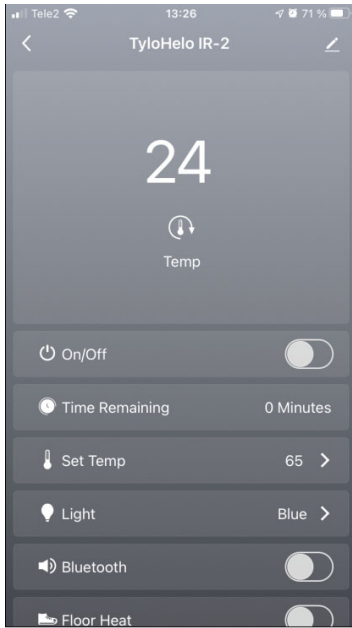

Figure B



13) Vous devriez à présent pouvoir contrôler votre commande IR2 via l'application SaunaLogic. Appuyez sur la touche  à l'écran de la commande au sein de l'application SaunaLogic pour allumer votre sauna et accéder aux fonctions de contrôle.



Éteint

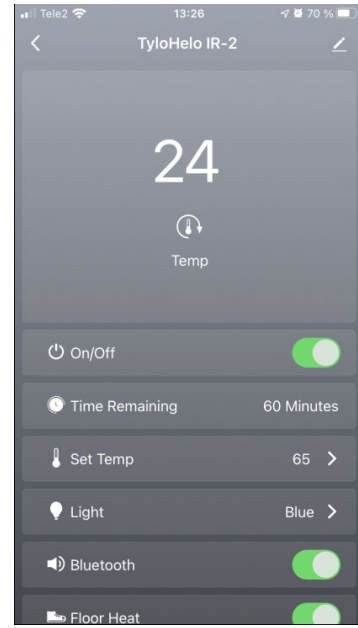

Allumé

REMARQUE : LE SAUNA PEUT ÉGALEMENT ÊTRE ALLUMÉ/ÉTEINT À PARTIR DE L'ÉCRAN  D'ACCUEIL EN APPUYANT SUR LA TOUCHE SITUÉE PRÈS DE L'ICÔNE DE LA COMMANDE IR2 (VOIR CI-DESSOUS).

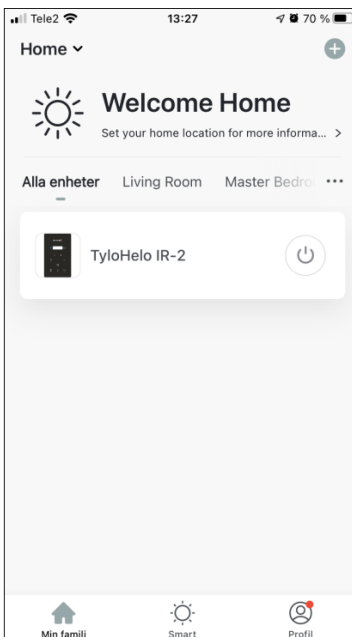

Éteint

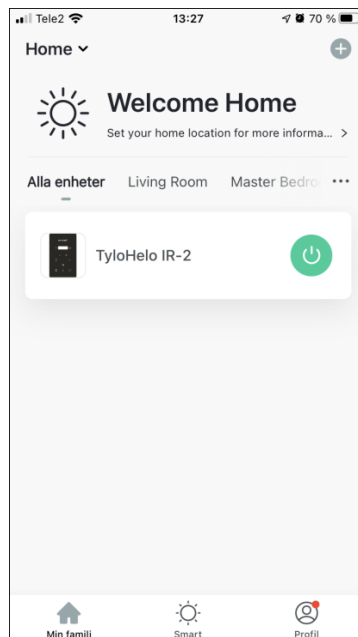

Allumé

REMARQUE : SEUL UN TÉLÉPHONE PEUT ET DOIT ÊTRE APPAIRÉ. TOUS LES AUTRES UTILISATEURS DOIVENT FAIRE PARTIE DE LA MÊME « FAMILLE ». LE TÉLÉPHONE APPAIRÉ EST L'ADMINISTRATEUR ET DONNE L'ACCÈS À LA « FAMILLE » CRÉÉE POUR TOUS LES AUTRES UTILISATEURS EN RECONNAISSANT LEURS COMPTES (TOUS LES UTILISATEURS DOIVENT CRÉER UN COMPTE, SE REPORTER À L'ÉTAPE 2)

Dépannage :

- Impossible de trouver le hotspot SMARTxxx (étape 8) :
 - o Veuillez vous assurer que vous êtes connecté à un réseau Wi-Fi 2,4 GHz.
 - o Cela peut également se produire après plusieurs appairages. Essayez d'effacer la mémoire en débranchant la pièce de la prise murale. Patientez 60 secondes, puis rebranchez. À présent, réessayez à partir de l'étape 6.

